



# GAMMA FOTOVOLTAICO PER TETTI PIANI

Sistema AeroMount

[www.wuerth.it/solar](http://www.wuerth.it/solar)

**#READY  
FOR WORK**

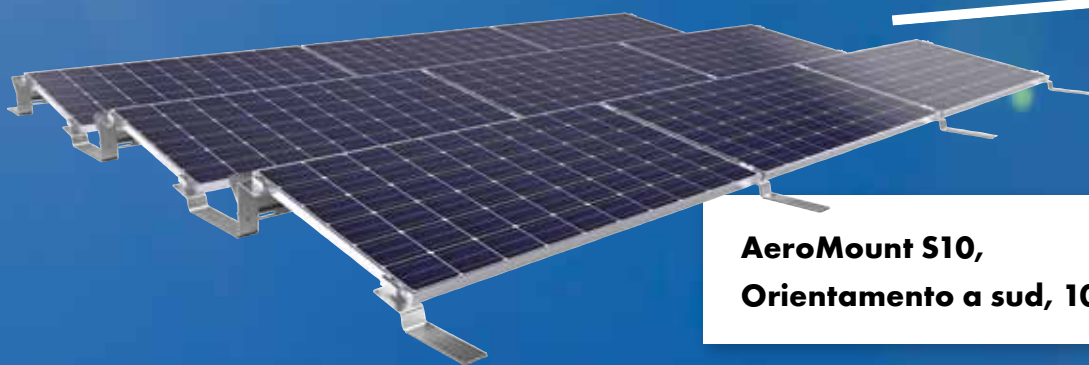

**AeroMount S10,  
Orientamento a sud, 10°**



**AeroMount OW10,  
Orientamento est/ovest, 10°**



Staffaggio possibile solo sul lato corto del pannello.

# AEROMOUNT

**Aerodinamico. Adattabile. Testato.**

## Sistema di staffaggio per tetti piani

Sottostruttura sicura e testata per il montaggio di pannelli fotovoltaici su tetti piani (tetti con inclinazione massima fino a 5°).

Adatto per tetti in lamiera e bitume, nonché per tetti in ghiaia e tetti verdi. Non adatto a tetti in lamiera grecata, sandwich e lamiera piegata.

Adatto per pannelli delle seguenti dimensioni:

larghezza 950 - 1150 mm

lunghezza: 1500 - 2250 mm

Il sistema di staffaggio fotovoltaico AeroMount la possibilità di montare senza fatica una sottostruttura per il montaggio di pannelli fotovoltaici su tetti piani. Il design aerodinamico conferisce eccellenti proprietà statiche e richiede una zavorra di un peso notevolmente inferiore rispetto ad altri sistemi presenti sul mercato. Grazie allo speciale "effetto molla" dei piedi di supporto, la sottostruttura si adatta in modo ottimale alle condizioni della struttura superficiale. Grazie all'assenza di profilati e binari a terra, l'acqua può defluire sul tetto senza ostacoli.

## Maggiore efficienza

Tempi di montaggio brevi e costi di trasporto ridotti grazie al minor numero di componenti.

## Sicurezza

I test accurati nella galleria del vento e la garanzia di 25 anni sul prodotto garantiscono la massima sicurezza.

## Affidabilità

Il software Würth SolarTool fornisce indicazioni affidabili sullo zavorramento e sui carichi di vento e neve.

Ulteriori informazioni sui nostri sistemi di staffaggio Solar e sul software SolarTool sono reperibili al sito [www.wuerth.it/solar](http://www.wuerth.it/solar)



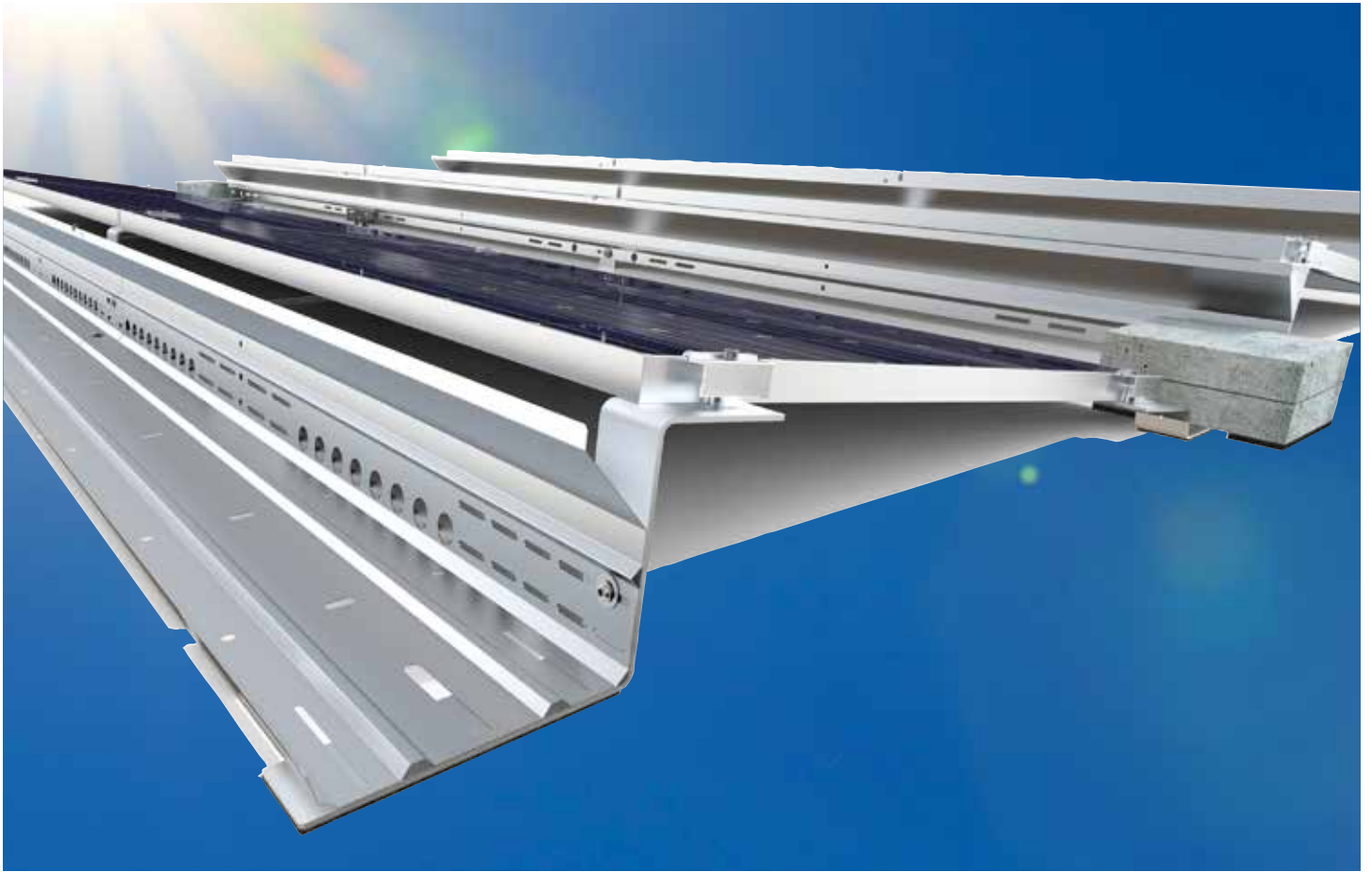

## COMPONENTI AGGIUNTIVI

### Rinforzi per carichi pesanti

Per carichi da neve di una certa entità (calcolati in base al progetto dal software Würth SolarTool) si utilizzano i piedi di rinforzo per carichi pesanti.

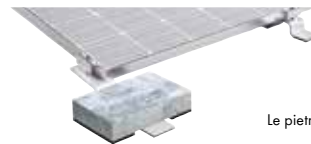

Le pietre di zavorra **non sono incluse** nella fornitura.

### Vasca porta zavorra

Le vasche per zavorra vengono utilizzate soprattutto in zone ad elevata ventosità e in strutture che richiedono una distribuzione uniforme del carico (es. perché i carichi puntuali massimi ammissibili sono molto bassi). I principali vantaggi di questa variante di montaggio sono, da un lato, la zavorra aggiuntiva che può essere installata per ogni pannello fotovoltaico e, dall'altro, la distribuzione uniforme del carico sulla struttura del tetto. La vasca per zavorra può essere utilizzata anche per lo zavorramento su tetti di ghiaia.



### Gestione dei cavi

La soluzione per il cablaggio delle stringhe è certificata UL ed è disponibile come prodotto standard.

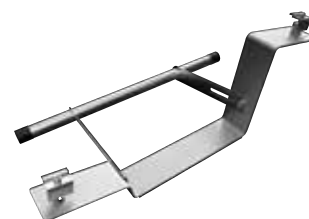



# AEROMOUNT S10

Il sistema AeroMount S10 è un sistema di staffaggio aerodinamico per tetti piani orientato a sud per pannelli fotovoltaici con cornice, comprensivo di tappetini protettivi in PES premontati. È disponibile con un'inclinazione di 10° e in 2 diverse configurazioni di interasse tra le file disponibili. Questo sistema è combinabile con i piedi di rinforzo per carichi pesanti.

**Art. 0865 710 ...**

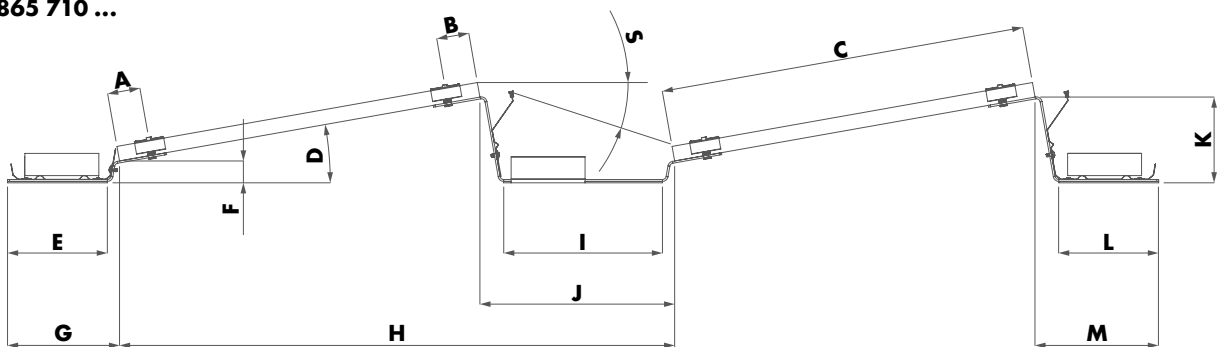

	A [mm]	B [mm]	C* [mm]	D [ ° ]	E [mm]	F [mm]	G [mm]	H* [mm]	I [mm]	J [mm]	K [mm]	L [mm]	M [mm]	S [ ° ]
<b>S10 – 380 mm – Interasse piccolo</b>	88,5	88,5	950- 1150	10	270	60	303	1314- 1517	282	380	232	270	334	25
<b>S10 – 527 mm – Interasse grande</b>	88,5	88,5	950- 1150	10	270	60	303	1461- 1664	429	527	232	270	334	18

\* a seconda del pannello fotovoltaico





# AEROMOUNT OW10

Il sistema OW10 è un sistema di staffaggio aerodinamico per tetti piani con orientamento est-ovest. L'inclinazione del pannello fotovoltaico è di 10°. Il design aerodinamico conferisce eccellenti proprietà statiche e richiede una zavorra sorprendentemente ridotta. Questo sistema è anch'esso combinabile con i piedi di rinforzo per carichi pesanti.

**Art. 0865 710 ...**

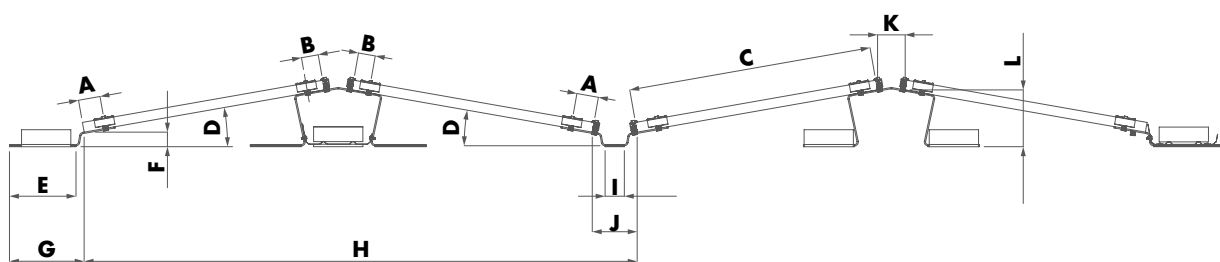

	A [mm]	B [mm]	C* [mm]	D [°]	E [mm]	F [mm]	G [mm]	H* [mm]	I [mm]	J [mm]	K [mm]	L [mm]
<b>S10PLUS - 182 mm - Interasse piccolo</b>	88,5	69	950- 1150	10	270	59	303	2163- 2568	78	182	112	230
<b>S10PLUS - 350 mm - Interasse grande</b>	88,5	69	950- 1150	10	270	59	303	2331- 2736	245	350	112	230

\* a seconda del pannello fotovoltaico

# GRAFFE PER PANNELLI

## Non tutte le graffe sono uguali.

### La differenza sta nei dettagli

Le linguette a molla consentono un montaggio scatto semplice e immediato. L'anello di ritenuta facilita il posizionamento del pannello fotovoltaico. L'inserimento della vite consente alle linguette di espandersi assicurando un fissaggio e un collegamento stabile al piede della sottostruttura. La graffa resistente è dotata di due perni che attraversano lo strato anodizzato permettendo l'equalizzazione del potenziale e la messa a terra.

Il nostro sistema di staffaggio per tetti piani utilizza solo due tipi di graffe, quella terminale e quella centrale. In questo modo si risparmiano i costi di stoccaggio e l'installatore ha sempre il morsetto giusto a portata di mano.

## Vantaggi

- Risparmi sui costi grazie al ridotto stoccaggio di materiale.
- Solo due tipi
- Per entrambi i sistemi: S10 e OW10

## Caratteristiche

- Compatibili con i sistemi AeroMount: il morsetto giusto sempre a portata di mano
- Solido collegamento alla sottostruttura
- Linguette a molla ottimizzate: installazione senza fatica
- Design studiato della parte a scatto: blocco e raddrizzamento durante l'avvitamento

### Graffa terminale

Morsetto a scatto per pannelli al termine delle file. Lunghezza di presa di 80 mm. Per cornici di altezza compresa tra 30 e 46 mm. Con perni per messa a terra integrati.

### Graffa centrale

Morsetto a scatto per pannelli centrali. Lunghezza di presa 60 mm. Per cornici di altezza compresa tra 30 e 46 mm. Con perni per messa a terra integrati.

Perno per la messa a terra



30 - 46 mm

Fissaggio a scatto

Perno per la messa a terra

Fissaggio a scatto





## Piede frontale

Da utilizzare come piede frontale nel sistema S10 o OW10 e come piede terminale nel sistema OW10

- Grazie all'assenza di profilati e binari a terra, l'acqua può defluire sul tetto senza ostacoli
- Le irregolarità del tetto possono essere perfettamente compensate
- Zavorramento specifico e calcolato per ogni progetto tramite software dedicato
- Tappetino protettivo in feltro per proteggere la superficie del tetto e fornire un'ottima base di appoggio

<b>Art.</b>	<b>0865 710 000</b>
<b>Materiale</b>	Alluminio
<b>Lunghezza</b>	430,41 mm
<b>Larghezza</b>	80 mm
<b>Altezza</b>	81,35 mm
<b>Peso del prodotto (per pezzo)</b>	530 g



## Piede centrale basso

### Per i pannelli delle file centrali

- Grazie all'assenza di profilati e binari a terra, l'acqua può defluire sul tetto senza ostacoli
- Le irregolarità del tetto possono essere perfettamente compensate
- Zavorramento specifico e calcolato per ogni progetto tramite software dedicato
- Tappetino protettivo in feltro per proteggere la superficie del tetto e fornire un'ottima base di appoggio

<b>Materiale</b>	Alluminio
<b>Larghezza</b>	80 mm

Lunghezza	Altezza	Peso del prodotto (per pezzo)	Art.
437,13 mm	81,38 mm	540 g	<b>0865 710 011</b>
604,14 mm	81,38 mm	730 g	<b>0865 710 010</b>
633 mm	232,32 mm	940 g	<b>0865 710 003</b>
780,29 mm	232,32 mm	1120 g	<b>0865 710 002</b>





## Piede terminale

Come piede terminale nel sistema S10 per una posa inclinata di 10° su tetti piani

- Grazie all'assenza di profilati e binari a terra, l'acqua può defluire sul tetto senza ostacoli
- Le irregolarità del tetto possono essere perfettamente compensate
- Zavorramento specifico e calcolato per ogni progetto tramite software dedicato
- Tappetino protettivo in feltro per proteggere la superficie del tetto e fornire un'ottima base di appoggio

<b>Art.</b>	<b>0865 710 001</b>
<b>Materiale</b>	Alluminio
<b>Lunghezza</b>	460,51 mm
<b>Larghezza</b>	80 mm
<b>Altezza</b>	232,32 mm
<b>Peso del prodotto (per pezzo)</b>	720 g



## Deflettore antivento

L'aerodinamicità ottimale è garantita da un'efficace dissipazione del vento

- Adatto per moduli di lunghezza compresa tra 1500 mm e 2250 mm

<b>Materiale</b>	Acciaio
<b>Larghezza</b>	69,3 mm
<b>Altezza</b>	172,5 mm

Descrizione	Lunghezza	Peso del prodotto (per pezzo)	Art.
Deflettore antivento 1800 S10	1800 mm	1740 g	<b>0865 710 004</b>
Deflettore antivento 2050 S10	2050 mm	1990 g	<b>0865 710 005</b>
Deflettore antivento 2300 S10	2300 mm	2230 g	<b>0865 710 006</b>



## Piede di rinforzo per carichi pesanti

Per carichi da neve elevati (fino a 4,4 kN/mq)

- Grazie all'assenza di profilati e binari a terra, l'acqua può defluire sul tetto senza ostacoli
- Le irregolarità del tetto possono essere perfettamente compensate
- Zavorramento specifico e calcolato per ogni progetto tramite software dedicato
- Tappetino protettivo in feltro per proteggere la superficie del tetto e fornire un'ottima base di appoggio

<b>Materiale</b>	Alluminio
<b>Larghezza</b>	80 mm

Descrizione	Lunghezza	Altezza	Peso del prodotto (per pezzo)	Art.
Rinforzo anteriore per sistema S10	115,1 mm	238,52 mm	450 g	<b>0865 710 007</b>
Rinforzo anteriore per sistema S10 e OW10	262,71 mm	65,13 mm	360 g	<b>0865 710 008</b>



## Piede centrale alto

Da utilizzare come piede centrale alto nel sistema OW10

- Grazie all'assenza di profilati e binari a terra, l'acqua può defluire sul tetto senza ostacoli
- Le irregolarità del tetto possono essere perfettamente compensate
- Zavorramento specifico e calcolato per ogni progetto tramite software dedicato
- Tappetino protettivo in feltro per proteggere la superficie del tetto e fornire un'ottima base di appoggio

<b>Art.</b>	<b>0865 710 009</b>
<b>Descrizione</b>	Piede centrale per sistema OW10
<b>Materiale</b>	Alluminio
<b>Peso del prodotto (per pezzo)</b>	1310 g



## Graffe

### Per il fissaggio di pannelli fotovoltaici con cornice

- Completamente premontato, comprensivo di perni di terra per l'equalizzazione del potenziale e la messa a terra
- Per cornici con altezza compresa tra 30 e 46 mm
- Sistema a scatto per un montaggio semplice e veloce

<b>Altezza cornice</b>	30-46 mm
<b>Materiale</b>	Alluminio

Descrizione	Lunghezza	Larghezza	Altezza	Peso del prodotto (per pezzo)	Art.
Graffa terminale	80 mm	32,53 mm	75 mm	90 g	<b>0865 710 012</b>
Graffa centrale	60 mm	38,14 mm	73 mm	60 g	<b>0865 710 013</b>





## Clip fermacavi

Per il fissaggio dei cavi alla cornice del modulo

<b>Art.</b>	<b>0865 710 014</b>
<b>Descrizione</b>	Clip fermacavi
<b>Materiale</b>	Poliammide/acciaio
<b>Lunghezza</b>	20 mm
<b>Peso del prodotto (per pezzo)</b>	2 g
<b>Larghezza</b>	14 mm
<b>Altezza</b>	16 mm



## Tubo passacavi

Per il passaggio dei cavi da una fila di pannelli all'altra

<b>Materiale</b>	Alluminio
<b>Diametro</b>	36,56 mm

Descrizione	Lunghezza	Peso del prodotto (per pezzo)	Art.
Tubo passacavi 430	430 mm	140 g	<b>0865 710 015</b>
Tubo passacavi 620	620 mm	190 g	<b>0865 710 016</b>



## Supporto per tubo passacavi

Supporto per ancoraggio del tubo passacavi al sistema di montaggio

<b>Art.</b>	<b>0865 710 017</b>
<b>Descrizione</b>	Supporto per tubo passacavi
<b>Materiale</b>	Alluminio
<b>Lunghezza</b>	293,5 mm
<b>Peso del prodotto (per pezzo)</b>	125 g
<b>Altezza</b>	74 mm





## Vasca per zavorra

### Per l'applicazione della zavorra

- Utilizzabile anche come zavorra per tetti in ghiaia

<b>Materiale</b>	Acciaio
------------------	---------

Descrizione	Lunghezza	Larghezza	Altezza	Peso del prodotto (per pezzo)	Art.
Vasca per zavorra 860	857 mm	237 mm	82 mm	1510 g	<b>0865 710 018</b>
Vasca per zavorra 1800	1800 mm	283,16 mm	81,84 mm	3100 g	<b>0865 710 019</b>
Vasca per zavorra 2050	2050 mm	283,16 mm	81,84 mm	3560 g	<b>0865 710 020</b>
Vasca per zavorra 2300	2300 mm	283,16 mm	81,84 mm	3990 g	<b>0865 710 021</b>



### Clip per deflettore antivento

Per il collegamento tra deflettori antivento sovrapposti

<b>Art.</b>	<b>0865 710 022</b>
<b>Descrizione</b>	Clip per deflettore antivento
<b>Materiale</b>	Poliammide/acciaio
<b>Lunghezza</b>	14 mm
<b>Peso del prodotto (per pezzo)</b>	2 g
<b>Larghezza</b>	11 mm
<b>Altezza</b>	16 mm



### Tappetino protettivo

Per proteggere la superficie del tetto e fornire un'ottima base di appoggio per zavorre e vasche porta zavorra

<b>Art.</b>	<b>0865 710 023</b>
<b>Descrizione</b>	Tappetino protettivo
<b>Materiale</b>	PP - Polipropilene
<b>Lunghezza</b>	200 mm
<b>Peso del prodotto (per pezzo)</b>	28 g
<b>Larghezza</b>	80 mm
<b>Altezza</b>	10 mm





## Vite autofilettante AeroMount

Per il fissaggio dei componenti del sistema

<b>Art.</b>	<b>0865 710 024</b>
<b>Materiale</b>	Acciaio
<b>Superficie</b>	Acciaio con rivestimento zinco lamellare
<b>Diametro nominale</b>	8 mm
<b>Lunghezza</b>	20 mm
<b>Diametro della testa</b>	28 mm
<b>Peso del prodotto (per pezzo)</b>	2 g
<b>Azionamento esterno</b>	Esagono incassato misura 6

## Kit di crimpaggio per impianti fotovoltaici

Per il crimpaggio dei capicorda più utilizzati nel settore fotovoltaico

- Matrici sostituibili senza utensili
- Con chiusura forzata sbloccabile per crimpature affidabili
- Il kit comprende le matrici per i connettori più utilizzati negli impianti fotovoltaici



<b>Art.</b>	<b>0714 107 332</b>
<b>Numero di pezzi nell'assortimento/kit</b>	5 PZ.

### Dotazione di fornitura Art.

<b>0714 107 332</b>	1 Pinza crimpatrice portatile; matrici: 1 adatta per Solar Multi-Contact MC4, 1 adatta per Solar Multi-Contact MC3, 1 adatta per Solar Tyco Solarlok; 1 Spelafila per cavi fotovoltaici, sezione trasversale filo min./max. 2,5-6 mm <sup>2</sup>
---------------------	---



# SOFTWARE > WÜRTH-SOLARTOOL

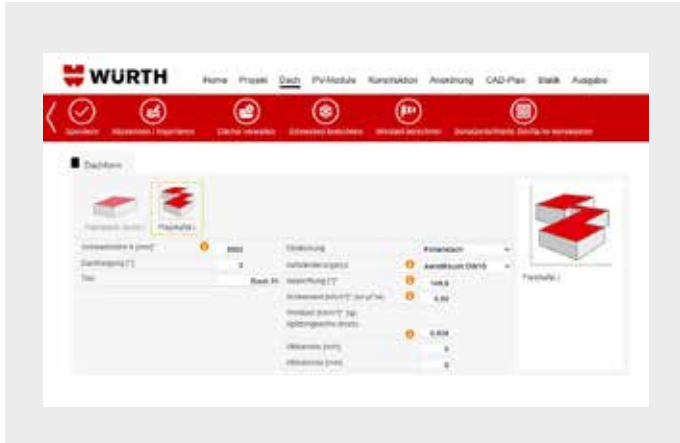

## Documentazione esauriente

- Documentazione completa con predimensionamento
- Elenco materiali
- Schema di montaggio
- Disposizione delle zavorre
- Predimensionamento statico completo secondo la norma DIN EN 1991-1



## Numerosi campi di impiego

- Calcolo di impianti per tetto piano con orientamento a sud e a est/ovest
- Calcolo per tetti in lamiera e bituminosi nonché per tetti in ghiaia e tetti verdi
- È possibile calcolare più superfici di tetto in unico progetto



## Rappresentazione chiara

- I singoli progetti vengono elaborati passo dopo passo
- Rappresentazione interattiva 2D e 3D
- Possibile utilizzo di servizi di mappe online

Create voi stessi il vostro predimensionamento con il Würth SolarTool online gratuito.

Tutte le informazioni al riguardo sono reperibili alla nostra pagina dedicata al fotovoltaico [www.wuerth.it/solar](http://www.wuerth.it/solar)

# PANNELLI FOTOVOLTAICI E INVERTER

## PANNELLO FOTOVOLTAICO 410W

Art. 9501 016 466

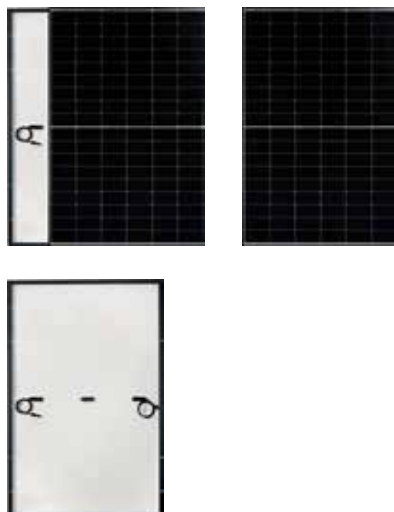

**Pannello fotovoltaico 410W P**  
**Type ad alto rendimento adatto**  
**ad impianti di tipo residenziale**

### Caratteristiche tecniche

- Dimensioni: 1722 x 1134 x 30 mm
- Peso: 20,8 kg
- Vetro: A basso contenuto di ferro, temperato, antiriflesso, trasparente 3,2 mm
- Celle: 108 celle monocristalline half-cut MBB PERC 182 x 91 mm
- Cornice: Profilo in alluminio nero anodizzato con fori di drenaggio
- Scatola di giunzione: Certified according to IEC 62790, IP 68 approved, 3 bypass diodes
- Cornice: Cavo solare, lunghezza 1200 mm o personalizzata con connettori PV compatibili per cavi con sezione 4 mm<sup>2</sup>
- Massima corrente inversa (Ir): 25 A
- Tensione massima di sistema: 1000 V
- Carico massimo (neve): Carico di progetto: 3600 Pa 5400 Pa (incluso fattore di sicurezza 1,5)
- Carico massimo (vento): Carico di progetto: 1600 Pa 2400 Pa (incluso fattore di sicurezza 1,5)
- Classe di protezione: II - conforme a IEC 61730
- Efficienza del modulo: fino al 21,25%

### Decadimento: Max decadimento dal 2° anno di 0,5%/anno:

- 97% per il 1° anno
- 90% al termine del 20° anno
- 87% al termine del 25° anno

## PANNELLO FOTOVOLTAICO 430W

Art. 9501 016 507

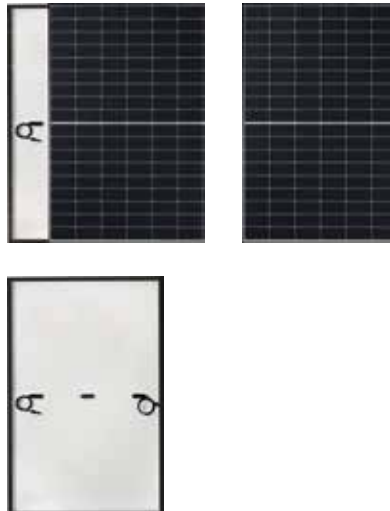

**Pannello fotovoltaico 430W N Type ad alto rendimento adatto ad impianti di tipo residenziale**

### Caratteristiche tecniche

- Dimensioni: 1722 x 1134 x 30 mm
- Peso: 20,8 kg
- Vetro: A basso contenuto di ferro, temperato, antiriflesso, 3,2 mm
- Celle: 108 celle half-cut MBB N-Type 182 x 91 mm
- Cornice: Profilo in alluminio anodizzato con fori di drenaggio
- Scatola di giunzione: Certificato conforme a IEC 62790, IP 68, 3 diodi di bypass
- Cavo: Cavo solare, lunghezza 1100 mm o personalizzata con connettori PV compatibili per cavi con sezione 4 mm<sup>2</sup>
- Massima corrente inversa (Ir): 25 A
- Tensione massima di sistema: 1000 V
- Carico massimo (neve): Carico di progetto: 3600 Pa 5400 Pa (incluso fattore di sicurezza 1,5)
- Carico massimo (vento): Carico di progetto: 1600 Pa 2400 Pa (incluso fattore di sicurezza 1,5)
- Classe di protezione: II - conforme a IEC 61730
- Efficienza del modulo: fino al 22%

**Decadimento: Max decadimento dal 2° anno di 0,4%/anno:**

- 99% per il 1° anno
- 92% al termine del 20° anno
- 89% al termine del 25° anno

## INVERTER MONOFASE IBRIDO



**Inverter monofase ibrido, adatto in impianti sia con batterie che senza. Può essere utilizzato come retrofit su impianti esistenti (sia AC che DC) ed è compatibile con i generatori diesel. Disponibile nelle potenze di 3,6kW e 6kW**

Caratteristiche tecniche	9501 016 467	9501 016 468
Range Temperatura d'esercizio	-40~60°C, Derating >45°C	
Raffreddamento	Intelligente	
Rumore	<30 dB	
Comunicazione con BMS	RS485; CAN	
Peso	20,5 kg	
Dimensioni	330W x 580H x232D mm	
Modalità di installazione	Montaggio a parete	
Grado di Protezione	IP65	
Protezione contro le sovratensioni	DC Tipo II/AC Tipo III	

Dati di ingresso della batteria	9501 016 467	9501 016 468
Tipo di batteria	Piombo-acido o litio	
Range di tensione della batteria	40~60 V	
Max. Corrente di Carica	135 A	70 A
Max. Corrente di Scarica	135 A	70 A
Sensore di temperature Esterno	Si	
Curva di Carica	3 Fasi / Equalizzazione	
Strategia di carica batteria Li-Ion	Autoadattamento al BMS	

Dati d'ingresso della stringa FV	9501 016 467	9501 016 468
Max. Potenza d'ingresso DC	7,8kW	3,9kW
Tensione nominale d'ingresso	370 V (125 ~ 500 V)	
Tensione d'avviamento	125 V	
Intervallo di Tensione MPPT	150-425 V	
Range di Tensione DC a pieno carico	300-425 V	
Corrente in ingresso	13+13 A	
Max. corrente ISC FV	17+17 A	
Numero di MPPT	2	
Numero di stringhe per MPPT	1	

Dati in uscita AC	9501 016 467	9501 016 468
Potenza nominale AC e potenza UPS	6kW	3,6kW
Max. Potenza in uscita	6,6kW	3,69kW
Corrente nominale di uscita	27,3-26,1 A	16,4-15,7 A
Max. Corrente AC	30-28,7 A	18-17,2 A
Max. passante AC continuo	40 A	35 A
Potenza di Picco (off grid)	2 volte la potenza nominale, 10 S	
Fattore di potenza	0,8 ÷ 1 in anticipo fino a 0,8 in ritardo	
Frequenza e Tensione d'uscita	50/60Hz; 220/230 (monofase)	
Tipo di rete	Monofase	
Distorsione armonia totale (THD)	<3% (carico lineare <1,5%)	
Iniezione di corrente DC	<0,5% In	

## INVERTER TRIFASE 10KW IBRIDO

Art. 9501 016 504



**Inverter trifase 10kW ibrido, adatto in impianti sia con batterie che senza. Può essere utilizzato come retrofit su impianti esistenti (sia AC che DC) ed è compatibile con i generatori diesel. 100% di sbilanciamento possibile su ciascuna fase; potenza massima su singola fase fino al 50% della potenza nominale**

### Caratteristiche tecniche

- Range Temperatura d'esercizio: -40~60°C, Derating >45°C
- Raffreddamento: Intelligente
- Rumore: <45 dB
- Comunicazione con BMS: RS485; CAN
- Peso: 33,6 kg
- Dimensioni: 422W x 699,3H x 279D mm
- Grado di Protezione: IP65
- Modalità d'installazione: Montaggio a parete

### Dati d'ingresso della stringa FV

- Max. Potenza d'ingresso DC: 13000 W
- Tensione nominale d'ingresso: 500 V (160 ~ 800 V)
- Tensione d'avviamento: 160 V
- Intervallo di Tensione MPPT: 200-650 V
- Range di Tensione DC a pieno carico: 350-650 V
- Corrente in ingresso: 26+13 A
- Max. corrente ISC FV: 34+17 A
- Numero di MPPT: 2
- Numero di stringhe per MPPT: 2+1

### Dati di uscita AC

- Potenza nominale AC e potenza UPS: 10000 W
- Max. Potenza in uscita: 11000 W
- Corrente nominale di uscita: 15,2/14,5 A
- Max. Corrente AC: 22,7/21,7 A
- Max. passante AC continuo: 45 A
- Potenza di Picco (off grid): 2 volte la potenza nominale, 10 S
- Fattore di potenza: 0,8 ÷ 1 in anticipo fino a 0,8 in ritardo
- Frequenza e Tensione d'uscita: 50/60Hz; 3L/N/PE 220/380, 230/400 Vac
- Tipo di griglia: Trifase
- Distorsione armonia totale (THD): <3% (carico lineare <1,5%)
- Iniezione di corrente DC: <0,5% In

### Dati di ingresso della batteria

- Tipo di batteria: Piombo-acido o litio
- Range di tensione della batteria: 40~60 V
- Max. Corrente di Carica: 210 A
- Max. Corrente di Scarica: 210 A
- Sensore di temperature Esterno: Si
- Curva di Carica: 3 Fasi / Equalizzazione
- Strategia di carica batteria Li-Ion: Autoadattamento al BMS



## INVERTER TRIFASE INDUSTRIALE

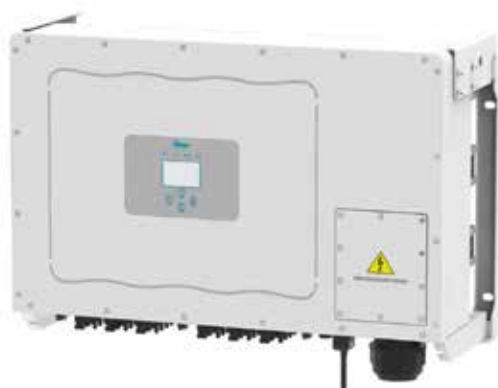

**Inverter trifase industriale, adatto a grandi impianti fotovoltaici di elevata potenza. Disponibile nelle potenze di 50kW e 110kW**

Caratteristiche tecniche	9501 016 502	9501 016 503
Range Temperatura d'esercizio	-25 ~ 65°C, >45°C derating	
Raffreddamento	Intelligente	
Rumore	<55 dB	<45 dB
Interfacce	RS485/RS232/WiFi/LAN	
Peso	73,7kg	44,5 kg
Dimensioni	838W x 568H x 323D mm	674,5W x 537H x 303,5D mm
Grado di Protezione	IP65	

Dati di ingresso	9501 016 502	9501 016 503
Max. Potenza d'ingresso DC	150kW	65kW
Tensione nominale d'ingresso	1000V	
Tensione d'avviamento	250V	
Intervallo di Tensione MPPT	200-850 V	
Corrente in ingresso	40+40+40+40+40+40 A	40+40+40+40 A
Max. corrente corto circuito	60+60+60+60+60+60 A	60+60+60+60 A
Numero di MPPT	6	4
Numero di stringhe per MPPT	4	3

Dati in uscita AC	9501 016 502	9501 016 503
Potenza nominale AC e potenza UPS	110kW	50kW
Max. Potenza in uscita	121kW	55kW
Corrente nominale di uscita	159,4 A	72,5 A
Max. Corrente AC	175,4 A	79,7 A
Frequenza e Tensione d'uscita	50/60Hz; 3L/N/PE 380V/0.85Un-1.1Un, 400V/0.85Un-1.1Un	
Tipo di griglia	Trifase	
Distorsione armonica totale (THD)	<3%	
Iniezione di corrente DC	<0,5% mA	



# GAMMA FOTOVOLTAICO PER TETTI PIANI SISTEMA AEROMOUNT

Würth Srl,  
Via stazione, 51  
39044 Egna (BZ)  
Tel. 0471 828 000  
servizioclienti@wuerth.it  
www.wuerth.it

IT/© MW Würth Srl - AR/NS  
8279 Gamma fotovoltaico per tetti  
piani 1023

Riproduzione ammessa solo previa  
autorizzazione.

Würth Srl si riserva il diritto di modificare i prodotti di gamma e/o gli sconti in natura in qualsiasi momento e senza preavviso. Le immagini riportate sono a carattere puramente indicativo ed a scopo illustrativo e le dimensioni ed i colori non sono reali. Il design può variare a causa di cambiamenti del mercato e potrebbe non rappresentare il prodotto di gamma e/o lo sconto in natura descritto. Qualora il prodotto concesso in qualità di sconto in natura non risultasse più disponibile, Würth Srl si riserva il diritto di sostituirlo con un altro di pari valore e caratteristiche. In caso di errore nella descrizione del prodotto di gamma e/o dello sconto in natura fa fede quanto comunicato successivamente. Si declina ogni responsabilità per eventuali errori di stampa.